

# THE X7



BAYERISCHE MOTOREN WERKE



# 1

## PRVÉ BMW X7



# 2

## DIZAJN A TO NAJLEPŠIE

- 30 Vízia
- 32 Dizajn exteriéru
- 34 Dizajn interiéru
- 36 Priestrannosť
- 40 Jazdný komfort

# 3

## INOVÁCIE A TECHNIKA

- Vízia 42
- Asistenčné systémy vodiča 44
- Konektivita a infotainment 46
- Komfort a funkčnosť 48



# 4

## VÝBAVA

- 50 Vízia
- 52 BMW Individual
- 56 Exteriérový farebný svet
- 58 Interiérový farebný svet
- 62 Technické údaje



## DIGITÁLNE OBJAVOVANIE: NOVÁ APLIKÁCIA BMW KATALÓGY



Viac informácií, viac radosti z jazdy: Nová aplikácia BMW Katalógy vám ponúka úplne nový digitálny a interaktívny BMW zážitok. Stiahnite si aplikáciu BMW Katalógy na váš smartfón alebo tablet a preskúmajte nové perspektívy vášho BMW.

Pohovorme si o odvahe  
a o tom, prečo ju potrebujeme viac než kedykoľvek  
predtým.

Odvaha je nezávislá a priebojná.  
Odvaha sa pýta, otriasa a prebúdzá.

Potrebujeme silné a odvážne hlasy.  
My všetci.  
Potrebujeme optimistov so svezími myšlienkami.

Veríme v priekopníkov.  
V avantgardu, ktorá bojuje so stagnáciou  
a spiatočníctvom.

Odvaha pozná len cestu vpred.  
Tlačí priekopníkov našej kultúry  
do inšpirácie zajtrajškom.  
Do vytvárania vznešene nového.  
Do dosiahnutia najvyššej úrovne výnimočnosti.

Takto sa rodí  
nový druh luxusu.



BAYERISCHE MOTOREN WERKE



KEĎ VEĽKOSŤ VYTVORÍ PRIESTOR,  
VZNIKÁ JEDINEČNOSŤ.



KEĎ SA ZVEDAVOSŤ SPOJÍ SO SKÚSENOSŤOU  
A AMBÍCIA S DOKONALOSŤOU, NEMOŽNÉ  
PRESTANE EXISTOVAŤ.

VECI, KTORÉ PATRIA K SEBE, SA NAKONIEC VŽDY  
VZÁJOMNE NÁJDU. OSOBITOSŤ SA SPOJÍ S CHARIZMOU  
A DYNAMIKOU. VÝSLEDKOM JE SKUTOČNÁ VEĽKOLEPOSŤ.





OBČAS MUSÍTE ZMENIŤ UHOL POHL'ADU,  
ABY STE SI TO UVEDOMILI: OSOBNOSŤ PREKONÁ VŠETKO.





PRIESTOROVÉ MYSLENIE JE ZRUČNOSŤOU.  
VIDIEŤ V PRIESTORE ŽIVOTNÝ PRIESTOR JE UMENÍM.  
VZIAŤ SI PRIESTOR JE SKUTOČNOU SLOBODOU.





EXISTUJÚ MIESTA, KTORÉ NÁS MAGICKY PRIŤAHUJÚ  
A LEN ČO TAM DORAZÍME, UŽ NEHCEME ODÍŠŤ.  
AK LEN DÔVOD, ABY SME TO UROBILI, NESPOČÍVA  
PRIAMO PRED NAMI.



NIEKEDY CHCETE NIEČO VÝNIMOČNÉ VYTVORIŤ,  
INOKEDY CHCETE NIEČO VÝNIMOČNÉ ZAŽIŤ.  
V KAŽDOM PRÍPADE IDE O NAOZAJ JEDINEČNÝ OKAMIH.

The image shows the interior of a car, focusing on the front and rear seats. The seats are upholstered in a two-tone leather: a dark, possibly black or dark blue, on the lower portions and a light, cream or off-white color on the upper portions. The leather has a quilted or diamond-stitched pattern. The car's interior is brightly lit by natural light coming from the windows, creating strong highlights and shadows. The overall aesthetic is one of luxury and modern design.

NA VŠEDNOSTĚ SI UŽ NESPOMÍNATE.  
FASCINUJE VÁS JEDINEČNOSTĚ, A TO AJ PO TISÍCI KRÁT.





OHROMNÉ. FENOMÉNÁLNE. POZORUHODNÉ.  
VEĽKOLEPOŠŤ OBČAS PRAMENÍ VO VEĽKOSTI.

SILA CHARAKTERU. OSOBNOSŤ. CHARIZMA.  
TÍ, ČO ICH MAJÚ, TO NEMUSIA DOKAZOVAŤ. A KAŽDÝ,  
KTO SA S NIMI STRETNE, ICH OKAMŽITE ROZOZNÁ.





## 2

LUXUS MUSÍ  
VZBUDIŤ EMÓCIE.

Hľadanie a nachádzanie modernej dokonalosti: Adrian van Hooydonk, šéfdizajnér BMW Group, o novom zjave v segmente najluxusnejších vozidiel.

Modely pod menom Bayerische Motoren Werke otvárajú nový svet, v rámci portfólia BMW. Aká je vaša predstava o modernom luxuse?

Nechceme našim zákazníkom hovoriť ako by sami pre seba mali definovať luxus, chceme vytvoriť atraktívnu a rozmanitú ponuku. Vnímanie luxusu po celom svete je veľmi rozdielne. Centrálny aspekt, ktorý sa stáva viditeľným všade, je zvyšovanie významu osobného času. Ten sa v globalizovanom svete stáva tou najcennejšou komoditou.

Ako sa snaha o dokonalosť a rafinovanosť vyjadruje v mobilite?

V dnešnom svete mobility trávim stále viac času v rozličných dopravných prostriedkoch. Autá sú dnes osobnými miestnosťami na kolesách. Jedinec sa v nich chce cítiť dokonalo komfortne. Volant, ktorého sa dotý-

kate, materiály ktoré vás obklopujú, všetko musí byť perfektné pre hmat a ani zrak nechce byť rušený nečistými líniami alebo jednotlivými komponentmi. Interiér vozidla sa vníma ako životný priestor. Je to o tom, že vás obklopuje najvyššia možná zmyslovo vnímateľná kvalita.

Čo je najväčšou výzvou pri vonkajšom vzhľade?

Luxus sa musí odrážať do okolitého sveta faktickým spôsobom. Existuje pre to krásny termín: sofistikovanosť. Pre dizajnérov – náš tím má viac než 700 zamestnancov v lokalitách po celom svete, podporovaných v snahe o neustálu vzájomnú súťaživosť v oblasti nápadov – to znamená, že záleží na každom detaile. Dizajn musí vzbudiť silné emócie, pri súčasnom vyjadrení najvyššej kvality a trvácnosti. S cieľom umožniť intenzívne prežitie každého jedného okamihu, zmysluplne a krásne. Preto budujeme luxusný ekosystém, modelovú rodinu. V rozličných podobách vyjadrenia: moderné sedany, elegantné alebo športové kupé, ale tiež vozidlá, ktoré ponúkajú luxusný priestor.

V nových dizajnoch je zjavný spoločný faktor: redukcia línii. Chcete umocniť luxus tým, že urobíte luxus menej zjavným v dizajne?

Takýmto spôsobom sa dizajn stáva čistejším, modernejším a emotívnejším. V popredí je exkluzívna hra povrchov a viac než kedykoľvek predtým je v karosérii vozidla zvýraznená dynamika. Línii je málo, sú však veľmi precízne a účinne podčiarkujú grafický dizajn povrchov. Karoséria vozidla pôsobí silnejšie, rafinovane a zmyselne, vďaka opulentným povrchom, ale bez straty športovosti, takej typickej pre BMW. Toto je možné len vďaka tomu, že každý prvok vozidla vypracujeme samostatne. Pri BMW je nutné na prvý pohľad identifikovať typ zážitku, aký na vás čaká. Obzvlášť pri našich najväčších a najluxusnejších vozidlách kladieme veľký dôraz na markantný vzhľad a maximálne možný faktor príjemného pocitu z interiéru. Je to o voľnosti – a o tom, že sa v BMW cítite ako doma.





KONCENTROVANÁ EXPRESÍVNOSŤ PRE  
MAXIMÁLNU BEZPEČNOSŤ: BMW LASERLIGHT.

Veľké osobnosti vynikajú nápadným vzhľadom. Dynamicky tvarované šesťuholníkové full-LED predné svetlomety s adaptívnymi zákrutovými svetlami udeľujú BMW X7 jedinečný výraz. BMW Laserlight<sup>1</sup>, vizuálne zvýraznené modrými aplikáciami a nápisom BMW Laser, poskytujú extra komfort s dosahom diaľkových svetiel až do 600 metrov.



OCHRANA PODVOZKA, INTEGROVANÁ DO PREDNÉHO NÁRAZNÍKA,  
MÁ DIZAJNOVÚ ÚPRAVU MATNE LEŠTENÉHO HLINÍKA<sup>1</sup>. \* A PÔSOBI  
ROVNAKO LUXUSNE AKO FUNKČNE.

SYMBOL, KTORÝ PRITIAHNE VŠETKU POZORNOSŤ.  
VEĽKÉ, ZVISLO ORIENTOVANÉ BMW OBLIČKY.

Veľké obličky s dôrazne vertikálnou orientáciou sú srdcom markantného dizajnu prednej časti. Ich masívna majestátnosť je v šarmantnom protiklade s obzvlášť štíhlymi prednými svetlometmi. Oba diely obličiek sú vzájomne prepojené a tvoria monolitickú jednotku – tú najväčšiu mrežu v celej modelovej palety BMW.

<sup>1</sup> K dispozícii ako doplnková výbava.

\* Dostupnosť niektorých prvkov výbavy a funkcií závisí od variantov motora alebo ďalších doplnkov. Dostupnosť na danom trhu a dostupnosť produkcie sa môže líšiť. Podrobné informácie o termínoch, štandardnom a voliteľnom vybavení, nájdete na [www.bmw.sk](http://www.bmw.sk), v cenníku alebo u vášho BMW partnera.

## POZORUHODNÉ. EXPRESÍVNE. NEZAMENITEĽNÉ X.

Ohromujúca majestátnosť, precízna jednoduchosť a diskretný šarm. Svojou symfóniou tvarov, povrchov a línií je exteriérový dizajn BMW X7 umeleckým dielom, ktoré kombinuje sebavedomie a silu osobnosti so športovou eleganciou. Impozantná vertikálne orientovaná silueta prednej časti už sama o sebe naznačuje silu a dominanciu, ktorú nie je jednoduché skrotiť. Centrom sú okázalo veľké obličky. Súhra nápadných línií a veľkorysých povrchov charakterizuje športovo moderný bočný pohľad, aj za pomoci rafinovaných detailov dizajnu. Aj zadné partie pôsobia rozhodne a vodcovsky. Prvé BMW X7 svojím veľkolepým zjavom vždy uspeje.



SÚSTRUHOM LEŠTENÝ MAGNET NA POHLADY:  
ELEGANTNÝ DIZAJN KOLIES.

S priemerom 22 palcov patria disky z ľahkej zliatiny Multi-spoke style 757<sup>1</sup>\* k najväčším kolesám v portfóliu a vďaka tomu vyžarujú nezameniteľnú osobitosť pri pohľade z boku. V úprave Ferric Grey s leštením sústruhom pôsobia mimoriadne noblesne.





JACEK FRÖHLICH,  
RIADITEĽ DIZAJNU  
NAJVYŠŠEJ TRIEDY BMW



HADI TEHERANI,  
ARCHITEKT A DIZAJNÉR

## VYTVORENIE OZAJ VÝNIMOČNÉHO JE UMENÍM.

ROZHOVOR O LUXUSE, PRIESTORE A NOVOM BMW X7 – NA OTÁZKY ODPOVEDAJÚ RIADITEĽ DIZAJNU NAJVYŠŠEJ TRIEDY BMW JACEK FRÖHLICH A HVEZDNY ARCHITEKT HADI TEHERANI.

Pán Fröhlich, pán Teherani, ako sa vytvorí takýto vzrušujúci dizajn?

**Fröhlich:** Veľmi dôležitú rolu zohrávajú proporcie – v dizajne je vždy nutné klásť si otázku ako všetko zapadá do väčšieho celku, ako dokonalo je všetko koordinované. Iba vtedy dajú línie a materiály vozidla jeho formu a vzniknú črty charakteru ako napríklad dynamika, pokoj, nenútenosť alebo luxus.

**Teherani:** Aby priestor fungoval, musíte ho usporiadať. A tu nám vzniká množstvo možností vyjadriť to, čo chceme. Ako architekt si napríklad vyberám vozidlo podľa toho, ako ma model zaujme vnútri. Musím sa cítiť komfortne a vnímať celkový obraz.

Ako sa dá vytvoriť priestranosť, ktorá je elegantná a zároveň sofistikovaná?

**Teherani:** Presne tak, ako využíva filozof na vyjadrovanie slov a písmo, my to dokážeme pomocou priestorov. Jeden trochu extrémny príklad: Keď vstúpite do katedrály, výška a veľkosť priestoru niečo naznačuje: Jednotliviec by sa mal cítiť malý v porovnaní so všemocnosťou.

**Fröhlich:** V automobilovom dizajne je to náročné, pretože prirodzene chceme vytvoriť niečo nové a vzrušujúce. Chceme vzbudiť nadšenie. A veľkosť je tu dôležitým faktorom. Skutočné umenie znamená nikdy nesľúbiť viac exteriérom, než dokážeme ponúknuť v interiéri. Keď sa pozriete na BMW X7, už zvonku vidíte vysokú kabinu, ktorá naznačuje výnimočné množstvo vnútorného priestoru. Teda dodržaný sľub.

**Teherani:** A potom sú tu detaily, vďaka ktorým ten veľký priestor pôsobí ozaj príjemne. Veci môžete usporiadať želaným spôsobom pomocou proporcií a detailov.



Čo by mali ľudia cítiť pri nastúpení do BMW X7?

**Teherani:** V závislosti od dizajnu vás priestor typu automobilu buď prijme alebo odmietne. A keď ste vo vozidle, chcete sa cítiť bezpečne.

**Fröhlich:** Mne sa zdá byť samotná priestranosť fascinujúca. Napríklad interiér BMW X7 nie je prispôbený iba vodičovi, ale tiež ponúka priam snový priestor pre celú posádku, s cieľom vzbudiť určité emócie prostredníctvom svojej estetiky a výbavy. V interiéri obkolesujeme pasažierov neprerušovanou líniou plynúcou odpredu dozadu. To dáva posádke všeobjímajúci pocit, evidentný napríklad v kôpkite. A vzbudzuje dojem slobody, zároveň však bezpečnosti.

**Teherani:** V architektúre hovoríme: Priestor je luxus. Čím väčší je priestor, tým viac je možného luxusu. Poradili by sme si aj s menším priestorom, veľkorysosť je však krásny pocit, ktorý chceme vytvárať svojou prácou. Je to tá želaná forma luxusu.

Je jednoduchšie vytvoriť niečo veľmi veľké alebo niečo malé?

**Fröhlich:** Ako automobilový dizajnér čelím výzve, že sa vždy všetko proporčne mení – okrem ľudí. Preto je vždy náročné dodať konkrétnemu priestoru ten správny impulz. Požiadavky na proces dizajnu sú nezávislé na veľkosti – väčší priestor však ponúka viac možností. Pre dizajnéra. A nakoniec aj pre zákazníka.

**Teherani:** V architektúre je to veľmi podobné. Samozrejme, pracujeme s extrémne veľkými rozmermi, napríklad keď chceme vytvoriť železničnú stanicu, ktorá má dĺžku 700 metrov. Príťažlivosť však vždy spočíva v nájdení správneho riešenia v danom okamihu – bez ohľadu na to, či navrhujete niečo malé alebo niečo veľmi veľké.



UNITED AIRCRAFT CORPORATION  
BÜROGEBÄUDE ZHUKOVSKY, RUS 2011  
HADI TEHERANI ARCHITECTS GMBH

## LUXUSNÉ CESTOVANIE.

VIAC PRIESTORU PRE DOKONALOSŤ.  
STRUČNÝ POHĽAD NA BUDÚCNOSŤ  
DOKONALÉHO CESTOVANIA – V BMW X7.

Luxus nepozná hranice. Iba pri cestovaní sa však skutočne ukáže, či koncepcia luxusu aj v praxi spĺňa vysoké štandardy. Tie najdôležitejšie parametre pre cestujúcich zostávajú stále rovnaké: maximálna intimita, nenútený komfort a prevratná rýchlosť. Jazda sa vníma ako príjemná iba vtedy, ak je rýchla, pohodlná a každý moment je výnimočný – pri maximálnom dostupnom množstve privátneho priestoru. Základným princípom je pretkaná celá história cestovania, od luxusných vlakov a jacht, až po súkromné lietadlá a priestranné automobily. Rýchlosť je stále viac inteligentne ovplyvnená autonómnymi systémami, zatiaľ čo súkromie a komfort neustále zvyšujú svoj význam pri umení cestovateľských pôžitkov. Celkový výsledok: Zažívame nové, dokonalo formované spôsoby konštrukcie vozidiel.

Po stránke dojmu z exteriéru dosahuje BMW X7 to, čo sa nedarí viacerým neúspešným pokusom o luxus: Odlíšenie sa vizuálnou silou. Najväčšie obličky v ponuke značky hovoria jasnou rečou. Interiér otvára úplne nové perspektívy a kombináciou prepracovanosti a komfortu sa stáva unikátnym predajným argumentom. Výnimočnosť sa stretáva s veľkorysťou, vo forme obrovského priestoru pre nohy aj hlavu a celkovo unikátnou priestrannosťou so siedmimi sedadlami – alebo alternatívou so šiestimi miestami<sup>1</sup>\* pre viac súkromia na dvoch samostatných komfortných sedadlách<sup>1</sup> druhého radu.



Úplne nové perspektívy sa otvárajú aj pohľadom na Sky Lounge<sup>1</sup> a Panoramatickú sklenenú strechu, pre pocit priestoru zaplaveného svetlom, o akom môžu snívať ešte aj výrobcovia súkromných lietadiel. Pretože najdôležitejším aspektom cestovania, na ktorý sa často zabúda, nie je ani cesta ani príjazd do cieľa. Je to uvedomenie si faktu, že vaše vnímanie nebude nič obmedzovať. Toto je skutočný luxus cestovania.

Pocit šťastia z dokonalého ovládania premení každý okamih na mimoriadny, aj počas dlhej jazdy. Výnimočnosť pramení vo výbave. Bowers & Wilkins Diamond Surround Sound systém<sup>1</sup> s 20 reproduktormi a 3D priestorovým zvukom vytvára zážitok, ktorý rozozvučí aj veľký interiér. Svoju vlastnú atmosféru vygeneruje v kabíne aj jemne vyladené ambientné osvetlenie, k čomu sa pridá výnimočný pocit z BMW Individual celokoženého čalúnenia Ivory White a Midnight Blue<sup>1</sup>\* – zatiaľ čo Zábava pre zadné sedadlá Professiona<sup>1</sup> s dvoma 10,2-palcovými monitormi umožňuje každému zo zadných pasažierov sledovať iný film, alebo ponúka šarmantný nápad zdieľať kino trhá so susedom. Toto je odlišenie sa par excellence. Štandardy luxusu sa menia a objavujú sa úplne nové komfortné zóny.

## SNÁHA O VÝNIMOČNOSŤ.

BMW X7 umožňuje svieži pohľad na cestovanie. A stanovuje nové štandardy luxusu. Odpovedá na otázku, či môže byť každý jeden okamih skutočným pôžitkom. Bez toho, aby sa muselo konkrétne skúmať, či radosť prichádza zo zážitku z prostredia, alebo z komfortu vo vozidle. Objavujeme to najhodnotnejšie z každého jedného momentu. A novú formu cestovania.

<sup>1</sup> K dispozícii ako doplnková výbava.

\* Dostupnosť niektorých prvkov výbavy a funkcií závisí od variantov motora alebo ďalších doplnkov. Dostupnosť na danom trhu a dostupnosť produkcie sa môže líšiť. Podrobné informácie o termínoch, štandardnom a voľiteľnom vybavení, nájdete na [www.bmw.sk](http://www.bmw.sk), v cenníku alebo u vášho BMW partnera.





#### VŽDY TIE NAJLEPŠIE MIESTA: DRUHÝ RAD S DVOMA SAMOSTATNÝMI SEDADLAMI.

Šesť sedadiel – a každé z nich je tým najlepším miestom: Ak si zvolíte 6-sedadlovú konfiguráciu<sup>1</sup>\* prvého BMW X7, v druhom rade nájdete dve samostatné komfortné sedadlá namiesto trojmiestneho celistvého sedadla. To vám umožní vychutnať si množstvo výhod: Dve sedadlá ponúkajú dvom pasažierom nielen maximálne súkromie, ale aj najvyššie možné pohodlie: Oprite sa o komfortný vankúš v opierke hlavy, položte si ruku na laktovú opierku v strede a nechajte sa oknami plynúť krajinou. Ďalšie plus: Dve samostatné sedadlá poskytujú ešte rýchlejší a komfortnejší prístup na tretí rad sedadiel – pre maximálnu flexibilitu v každej situácii. Ak chcete odviezť viac pasažierov, 7-miestna verzia je pre vás tou správnou: Na celistvom sedadle druhého radu majú komfortný dostatok priestoru tri osoby. Bez ohľadu na to, ktorý variant si zvolíte, BMW X7 vám vždy poskytne tie najlepšie miesta.\*

#### PASTVA PRE OČI: DYNAMICKÉ INTERIÉROVÉ OSVETLENIE.

Dynamické interiérové osvetlenie zaplavuje kabínu nenapodobiteľnou atmosférou, vďaka kombinácii toho najlepšieho z ambientného, nepriameho a zvýrazňujúceho svetla. Množstvo LED jednotiek a optických vlákien sa dá regulovať v niekoľkých nastaviteľných farbách. Pri nastupovaní, vystupovaní alebo pri prichádzajúcom telefonáte sa aktivuje prednastavený dynamický svetelný efekt s atraktívnym vizuálnym vyjadrením, pomocou harmonickej interakcie všetkých osvetľovacích prvkov.

#### AKO V PÁPERÍ: KOMFORT SEDENIA VĎAKA MASÁŽNEJ FUNKCII.

Komfortné sedadlá<sup>1</sup>\* v BMW X7 vás ponoria do ohromujúceho pocitu relaxácie a pohodlia. Na povel tlačidla môžete aktivovať masážnu funkciu<sup>1</sup>\*, vďaka ktorej sa vodič a predný spolujazdec môžu cítiť ako po návšteve wellness centra. Vychutnajte si osem masážnych programov, zameraných na rozličné časti tela. Podľa svojho želania máte k dispozícii možnosť voľby jednej z troch úrovni intenzity. Svaly sa špecificky uvoľňujú alebo aktivujú – a váš príjemný pocit sa zvyšuje pri každej jazde.

## NAJKRAJŠÍ LUXUS: VOLNÝ PRIESTOR.

Luxus priestoru a slobody: V BMW X7 vami pohne každý jeden okamih – dokonca aj keď sa vozidlo nehýbe. Či už je to rafinovaný kokpit, samostatné sedadlá v druhom rade alebo komfortný tretí rad, ktorý dokáže predviesť priam funkčný balet – najlepšie miesto je vždy vyhradené pre vás. Na sofistikovaných sochárskych formách spočívajú ušľachtilé materiály, ako šperky, ktoré korunujú interiér. V kombinácii s nekonečným priestorom je interiér dušou unikátneho majstrovského diela, ktorým je BMW X7.



#### LESK LUXUSU: SKLENENÉ APLIKÁCIE CRAFTED CLARITY.

Ručne vypracované sklenené aplikácie<sup>1</sup> sú zážitkom pre ruky aj pre oči: Vyzdobia vybrané ovládače, ako napríklad páku prevodovky, štartovacie tlačidlo, ovládač iDrive alebo ovládač hlasitosti, čím ešte viac stúpne už tak ušľachtilá atmosféra.

<sup>1</sup> K dispozícii ako doplnková výbava.

\* Dostupnosť niektorých prvkov výbavy a funkcií závisí od variantov motora alebo ďalších doplnkov. Dostupnosť na danom trhu a dostupnosť produkcie sa môže líšiť. Podrobné informácie o termínoch, štandardnom a voliteľnom vybavení, nájdete na [www.bmw.sk](http://www.bmw.sk), v cenníku alebo u vášho BMW partnera.



## TAĽTO JAZDÍ VÝNIMOČNOSŤ.

### URČUJÚ PRAVIDLÁ HRÝ: OVLÁDAČ JAZDNÉHO ZÁŽITKU A EXECUTIVE DRIVE PRO.

Executive Drive Pro<sup>1\*</sup> je regulačný podvozkový systém, ktorý je výsledkom najvyššej možnej konštruktárskej odbornosti a v každej situácii sa postará o stabilitu a harmóniu. Počas jazdy v zákrutách redukuje nakláňanie karosérie na minimum. Ani na rovinkách však nestráca význam, pretože sofistikovaná súhra aktívnej eliminácie náklonov na prednej aj zadnej náprave, adaptívne odpruženie a informácie od navigačného systému, spolu s analýzou jazdného štýlu a predvídavým charakterom vďaka obrazu z kamery, urobia každú jazdu maximálne príjemnou, nenútené ľahkou, dynamickou a zároveň pohodovou: Executive Drive Pro – základ harmónie.

### TÁ SPRÁVNA ÚROVEŇ: ADAPTÍVNE VZDUCHOVÉ ODPRUŽENIE OBOCH NÁPRAV.

Bezkonkurenčný komfort s maximálnou dynamikou – Adaptívne vzduchové odpruženie oboch náprav vrátane adaptívne riadených tmičov zabezpečí oboje. Vzduchové odpruženie automaticky udržiava stálu svetlú výšku nezávisle od nákladu vo vozidle. Vo vysokých rýchlostiach vozidlo samo klesne, čím sa redukuje odpor vzduchu a spotreba paliva. Okrem zníženia pre vyššiu dynamiku je k dispozícii aj zvýšenie do terénu – pomocou pákového prepínača na stredovej konzole je možné nastaviť až päť rozličných úrovní rozsahom 80 mm.



### ŠTYRI SVETY, ŽIADEN KOMPROMIS: BALÍK xOFFROAD.

V každom teréne: Balík xOffroad<sup>1\*</sup> umožňuje dosiahnuť maximálnu trakciu a absolútnu bezpečnosť, na všetkých cestách. Ovláda sa pomocou xOffroad ovládača jazdného zážitku a umožňuje voľbu režimov xSand, xRocks, xGravel a xSnow. V závislosti od zvoleného povrchu sa prispôbi charakteristika prenosu pohonu, spolu s mechanickou uzávierkou diferenciálu, pre špičkovú ovládateľnosť aj na veľmi náročných povrchoch. Špecifické zobrazenie prístrojového panelu a displeja iDrive poskytuje dodatočné informácie, zatiaľ čo predná ochrana podvozka pridá nevyhnutnú funkčnosť. Balík xOffroad tým pádom kombinuje dizajn a formu s funkčnosťou obzvlášť výnimočným spôsobom, čo premení každú jednu jazdu na unikátny a bezpečný zážitok.

<sup>1</sup> K dispozícii ako doplnková výbava.

\* Dostupnosť niektorých prvkov výbavy a funkcií závisí od variantov motora alebo ďalších doplnkov. Dostupnosť na danom trhu a dostupnosť produkcie sa môže líšiť. Podrobné informácie o termínoch, štandardnom a voliteľnom vybavení, nájdete na [www.bmw.sk](http://www.bmw.sk), v cenníku alebo u vášho BMW partnera.



# 3

## EMÓCIA VYJADRENÁ INOVÁCIOU.

Myšlienky sa rodili, nápady sa prehodnocovali a know-how sa dovedlo do extrému: Vyvinuli sa nové technológie, zvýšil sa komfort aj efektívnosť, narástli dynamické parametre. Cieľom však nebolo demonštrovať samotné vedomosti, schopnosti a priekopníckeho ducha, ale ešte viac zvýrazniť jeden už tak výnimočný pocit: Radosť z jazdy. Technológia sa stáva emóciou – Bayerische Motoren Werke.



# PODPORA BEZ ROZPTYĽOVANIA.

ASISTENCIA VODIČA.

Inteligentní asistenti zo súboru BMW Personal CoPilot sú k dispozícii pre každé vozidlo od Bayerische Motoren Werke. Podporia vás v každej jazdnej situácii a zvýšia komfort aj bezpečnosť. Vďaka tomu sa môžete bez starostí tešiť na každú ďalšiu cestu a užívať si tú najdôležitejšiu vec: radosť z jazdy. Dnes, zajtra a aj v budúcnosti: Asistenčné systémy vodiča vo vozidle od Bayerische Motoren Werke definujú hranice technicky možného – a ako spoľahlivý spoločník sa postarajú o to, aby ste sebavedome zvládli každú výzvu.

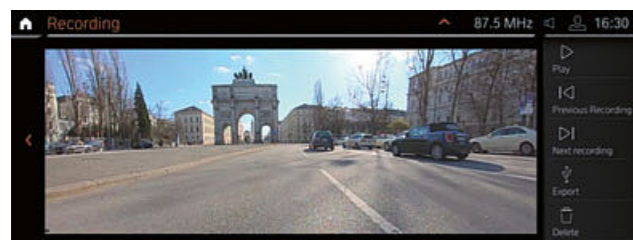

## SPRÁVNE ZAZNAMENANÉ: BMW DRIVE RECORDER.

V prípade mimoriadnych dopravných udalostí dokáže BMW Drive Recorder\* nahráť až desať videí s dĺžkou 40 sekúnd, aby zdokumentoval všetky dôležité fakty. V prípade nehody sa nahrávanie spustí automaticky, ale dá sa jednoducho spustiť aj manuálne. Na nahrávanie používa nahrávací systém kamery asistenčných systémov vo vozidle a zaznamenáva aj dôležité informácie o vozidle, napr. rýchlosť jazdy alebo GPS polohu.

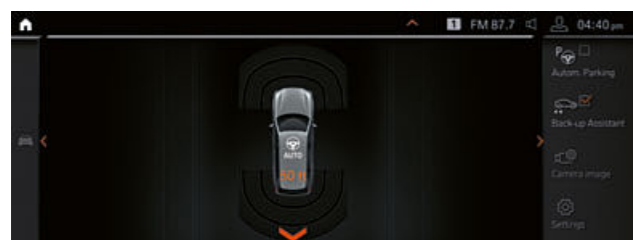

## DOZADU ROVNAKO ĽAHKO AKO DOPREDU: ASISTENT CÚVANIA.

Výjazd z garáže aj horský priesmyk: Cúvanie sa niekedy môže stať vážnou výzvou. Preto je príjemné vedieť, že máte k dispozícii šikovného pomocníka. Asistent cúvania<sup>1</sup>\* vás zbaví tejto nepríjemnej úlohy: Zapamätá si posledných 50 metrov, prejdenných smerom dopredu rýchlosťou do 35 km/h. Ak chcete zacúvať, prevezme riadenie a vám postačí, ak budete pozorne sledovať okolie vozidla. Dokonca aj kľukaté cesty, komplikované parkovanie a manévrovanie prestávajú byť strašiakom.

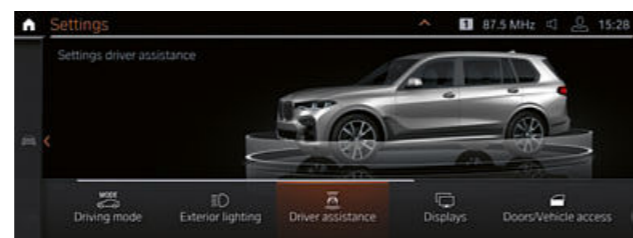

## K DISPOZÍCII VTEĎY, KEĎ JE POTREBNÝ: DRIVING ASSISTANT PROFESSIONAL.

Pocit bezpečia a istoty: Driving Assistant Professional<sup>1,2</sup> obsahuje všetky inteligentné a inovatívne asistenčné systémy, ktoré zvyšujú komfort a bezpečnosť jazdy, napríklad na monotónnych trasách, v hustej premávke alebo v komplikovaných situáciách. Čiastočne automatizované funkcie, napríklad Aktívny systém udržiavania rýchlosti s funkciou Stop&Go, alebo funkcie ako Speed Limit Assist, podporujú vodiča samočinnou reguláciou rýchlosti a odstavu od predchádzajúcich vozidiel, zatiaľ čo Asistent udržiavania jazdného pruhu s aktívnou ochranou pred bočnou kolíziou dokáže predísť neželanému vybočeniu zásahom do riadenia, čím sa zvýši bezpečnosť a komfort každej jazdy, vďaka skrytej inteligencii.

## BEZPEČNOSŤ PREDOVŠETkým: VAROVANIE NA KRIŽOVATKE S MIERNYM BRZDENÍM V MESTE.

Semaforey, dopravné značky a vozidlá prichádzajúce zo strán – Varovanie na križovatke s miernym brzdením v meste<sup>1,\*</sup> odhaľuje potenciálne hrozby a pomáha predchádzať nehodám. Systém aktívne podporuje proces brzdenia a upozorní vodiča vizuálnym aj zvukovým varovaním. Ak je kolízia neodvratná, systém svojím zásahom aspoň prispieje k zníženiu rýchlosti nárazu.

<sup>1</sup> K dispozícii ako doplnková výbava.

<sup>2</sup> Funkčnosť môže byť obmedzená v tme, hmle alebo pri výraznom oslnení.

\* Dostupnosť niektorých prvkov výbavy a funkcií závisí od variantov motora alebo ďalších doplnkov. Dostupnosť na danom trhu a dostupnosť produkcie sa môže líšiť. Podrobné informácie o termínoch, štandardnom a voliteľnom vybavení, nájdete na [www.bmw.sk](http://www.bmw.sk), v cenníku alebo u vášho BMW partnera.







# PREPOJENIE DO NAJMEŇŠIEHO DETAILU.

KONEKTIVITA A INFOTAINMENT.



## BMW INTELLIGENT PERSONAL ASSISTANT.

„Hej, BMW. Kto si?“ Nebolo by skvelé, keby vaše BMW malo aj osobného asistenta? Komunikujte so svojim vozidlom pomocou systému BMW Intelligent Personal Assistant\*. Spozná vás, každým dňom sa zlepšuje a pomôže v každej situácii. Môžete si zvoliť vaše vlastné aktivačné slovo. Vysvetlí vám všetko o vozidle a pomôže vám ešte lepšie spoznať vaše BMW.

## OTVORENIE NOVÝCH ZÁŽITKOV: DIGITAL KEY.

Digital Key<sup>1</sup>\* umožní jednoducho uložiť signatúru kľúča od vozidla do smartfónu, cez aplikáciu BMW Connected. Kľučka dverí BMW X7 túto signatúru rozozná a odomkne dvere – bezpečne, spoľahlivo a bez nutnosti použiť samostatný kľúč. Súčasne je možné vytvoriť viacero signatúr kľúčov, čo umožní napríklad jednoduché prenájomníctvo vozidla na diaľku.

## INOVATÍVNE INFORMÁCIE: BMW LIVE COCKPIT PROFESSIONAL S INOVATÍVNOU KONCEPCIOU OVLÁDANIA.

Inovatívna výbava BMW Live Cockpit Professional s učelivým navigačným systémom je novou vychytávkou pre BMW typickú orientáciu na vodiča. Všetky informácie sú atraktívne zobrazené na sústave displejov, pozostávajúcej z displeja iDrive a prístrojového displeja. Vďaka individuálne konfigurovateľnej ovládačkej koncepcii BMW Operating System 7.0 je možné ešte intuitívnejšie ovládanie gestami\*, hlasom, dotykovou obrazovkou alebo ovládačom iDrive. Vďaka rozšírenej funkčnosti ovládača sa všetky digitálne služby, napríklad aplikácie, dajú voliť priamo a celý systém sa dá konfigurovať podľa osobných preferencií.

Zostať nad vecou, ale zároveň v kontakte s celým vaším svetom: Pokiaľ ide o konektivitu, informácie a zábavu, Bayerische Motoren Werke nesleduje žiadne trendy, pretože ich vytvára. Pomocou BMW ConnectedDrive ste optimálne pripojení, s plným prístupom ku komunikačným, informačným a zábavným funkciám, vždy a všade. Navyše, osobný asistent mobility BMW Connected vás sprevádza pomocou vášho smartfónu aj mimo vozidla a podporuje vás v každodennom živote – pretože čistá radosť z jazdy sa začína oveľa skôr, než nasadnete a nekončí sa ani po vystúpení z vozidla.

## ZDOKONALENÝ ZVUK PRE ČISTÝ AKUSTICKÝ ZÁŽITOK: BOWERS & WILKINS DIAMOND SURROUND SOUND SYSTÉM.

Sedem hliníkovo kevlarových strednotónových reproduktorov. Päť hliníkových vysokotónových reproduktorov. Dva diamantové vysokotónové reproduktory. Dva hlbokotónové reproduktory s jadrom Rohacell. Štyri širokopásmové reproduktory v strope pre 3D zvukový efekt. K tomu sa pridáva 10-kanálový zosilňovač a dynamická regulácia zvuku na báze mikrofónu, pre excelentný zvuk pomocou diskretného ovládania reproduktorov v každej jazdnej situácii. Bowers & Wilkins Diamond Surround Sound systém<sup>1</sup>\* spája vybrané materiály a pokrokovú technológiu pre vytvorenie unikátneho high-end audio zážitku.

## KINO POČAS JAZDY: ZÁBAVA PROFESSIONAL NA ZADNÝCH SEDADLÁCH.

Špičková zábava aj vzadu: Dve nezávislé a samostatne naklápacie dotykové HD obrazovky s uhlopriečkou 10,2 palca a prehrávaním zvuku cez reproduktory alebo slúchadlá vytvárajú atmosféru skutočného kina. Vďaka doplnkovej Blu-ray mechanike vzadu, prístupu k zábavným funkciám BMW X7 a možnosti pripojiť MP3 prehrávače alebo herné konzoly, nemá nuda žiadnu šancu – ani na tých najdlhších cestách.<sup>1</sup>

<sup>1</sup> K dispozícii ako doplnková výbava.

\* Dostupnosť niektorých prvkov výbavy a funkcií závisí od variantov motora alebo ďalších doplnkov. Dostupnosť na danom trhu a dostupnosť produkcie sa môže líšiť. Podrobné informácie o termínoch, štandardnom a voľiteľnom vybavení, nájdete na [www.bmw.sk](http://www.bmw.sk), v cenníku alebo u vášho BMW partnera.

# ZÁŽITOK PRE VŠETKY VAŠE ZMYSLY.

KOMFORT A FUNKČNOSŤ.



Vozidlá od Bayerische Motoren Werke predstavujú nielen neobmedzenú radosť z jazdy, ale tiež mimoriadne sofistikované automobilové pôžitky. Všetko okolo vás je vytvorené pre maximálny komfort a najvyššiu možnú funkčnosť. Od atmosférického osvetlenia pri nasadnutí do vozidla až po elektrické nastavenie sedadiel pre dokonalú pozíciu sedenia a množstvo iných voliteľných možností: Všetko je tu vytvorené tak, aby sa každodenné jazdenie zmenilo na výnimočnú udalosť.

## VŽDY PRÍJEMNE TEPLÉ: BALÍK TEPLOTNÉHO KOMFORTU VPREDU.

Príjemne zohriate prsty aj ruky počas chladných dní: S balíkom teplotného komfortu vpredu<sup>1</sup> vám zimomriavky prebehnú po chrbte iba v súvislosti s ohromujúcim pocitom priestoru, rozhodne však nie pre studený interiér. Okrem predných sedadiel sú vyhrievané aj lakťové opierky vo dverách a na prednej stredovej konzole, ako aj volant. Vodič a spolujazdec si teplotu vyhrievania nastavujú samostatne cez menu iDrive a tlačidlo vyhrievania, pre svoje vlastné individuálne pohodlie.

## TIE SPRÁVNE STUPNE: DRŽIAKY NÁPOJOV S REGULOVANOU TEPLOTOU.

Teplá káva alebo osviežujúca voda – ak ste na cestách, v prvom BMW X7 si môžete vychutnať svoje nápoje s tou správnou teplotou. Je jedno, ako vám chutí váš nápoj. Držiaky nápojov s regulovanou teplotou<sup>1</sup> vám ho naservujú tak, ako chcete vy. Na povel tlačidla vám ho vychladia alebo zohrejú, nezávisle od seba. Farebné ambientné osvetlenie zároveň znázorňuje, či sa nápoj práve ohrieva alebo chladí, prostredníctvom atraktívneho modrého alebo červeného svetla v držiakoch. Takže aj posledný dúšok zostáva rovnako príjemný ako prvý, aj na cestách.

## DÔKLADNE PREMYSLENÁ ODPREDU DOZADU: AUTOMATICKÁ KLIMATIZÁCIA S 5-ZÓNOVOU REGULÁCIOU.

Príliš chladno! Nie, príliš teplo! Spoznávate to? Rozliční ľudia vo vozidle môžu mať veľmi rôzne predstavy o príjemnej teplotnej teplote. Vďaka automatickej klimatizácii s 5-zónovou reguláciou<sup>1</sup> je však prvé BMW X7 doslova autom snov, pre každú klímu. Umožní samostatné nastavenie teploty pre vodiča, predného spolujazdca, ľavú aj pravú stranu druhého radu sedadiel a pre tretí rad sedadiel, podľa individuálnych preferencií. Či už príjemné teplo, alebo osviežujúci chládok, prípadne niečo medzi tým – tu si každý nájde svoju komfortnú teplotu a vďaka samostatnému ovládaniu pre každú zónu ju aj má individuálne pod kontrolou.

<sup>1</sup> K dispozícii ako doplnková výbava.



# 4

## IBA VAŠA VLASTNÁ CESTA VEDIE K VAŠIM VLASTNÝM CIEĽOM.

Materiály – ručne vypracované,  
exkluzívne a ušľachtilé. Farby, povrchy  
a tvary, rovnako individuálne ako oči,  
ktoré ich sledujú. Nápady a očakávania  
sa plnia bez kompromisov – a dokonca sa  
prekonávajú. Emócia je dôsledkom dizajnu:  
Bayerische Motoren Werke.

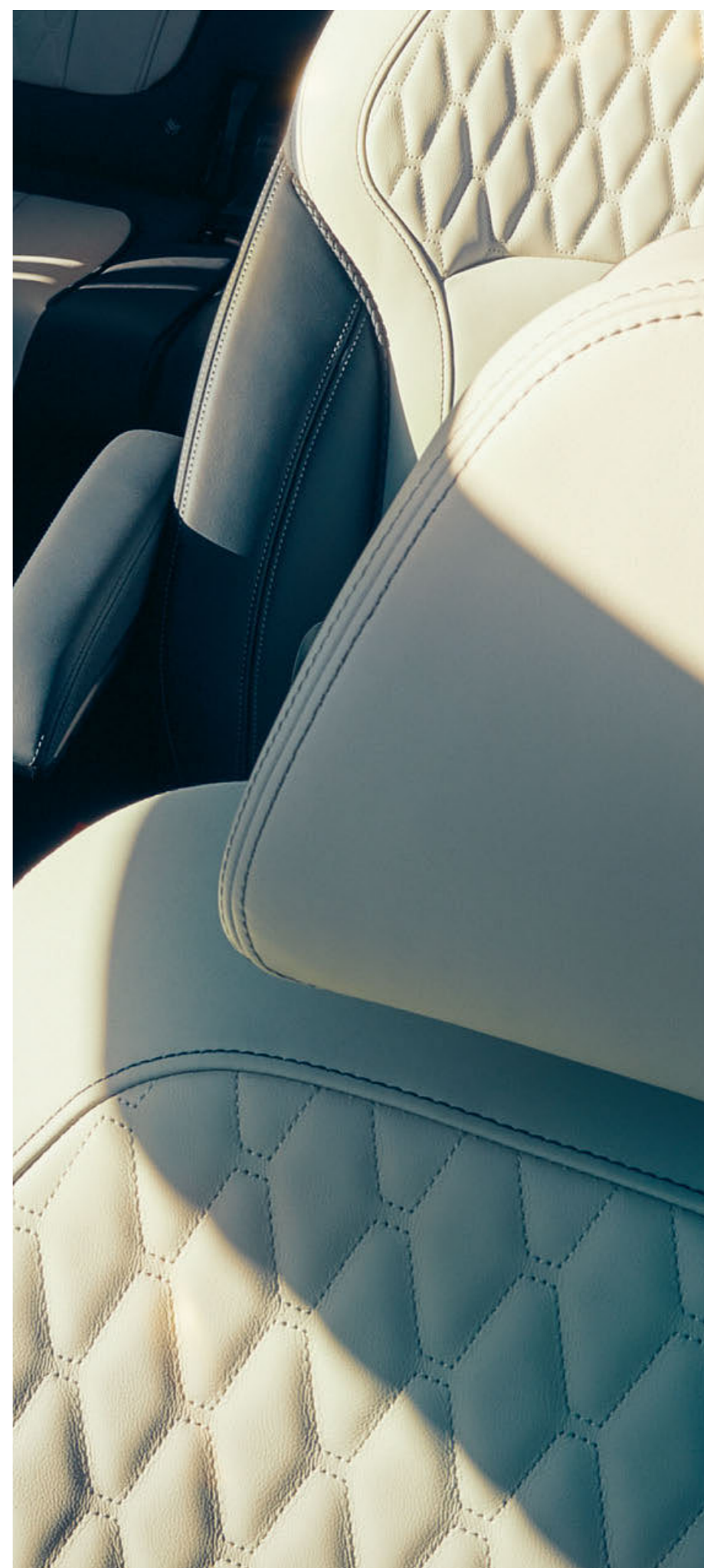

# BMW INDIVIDUAL. VYJADRENIE OSOBNOSTI.



Metáliza BMW Individual Ametrine je mimoriadne atraktívna vďaka bohatej a brilantnej farbe s unikátnym efektom zmeny odtieňa. Základom je pigment Xirallic, vytvárajúci očarujúci trblietavý efekt pridaním kovových častíc, ktoré ho na slnku dokonca ešte zvýraznia – unikátny lak pre unikátne vozidlo.



Brilantný dojem: Hlboký lesk interiérových líšt BMW Individual Piano Finish Black je výsledkom dômyselného procesu, pri ktorom sa na niekoľko vrstiev drevenej dyhy aplikuje viacero vrstiev laku a následne sa dôkladne leští. Takto vypracovaný povrch disponuje bezkonkurenčnou sýtosťou a leskom.



Exkluzívna prémiová kvalita bez povrchových defektov. Žiadne umelé embosovanie ani opracovanie. Dômyselný proces farbenia sudovou pigmentáciou. Zoznam vlastností, vďaka ktorým je BMW Individual rozšírené kožené čalúnenie Merino Coffee také výnimočné, je dlhý. Vychutnáte si každú jednu z nich.

BMW X7 nezanechá žiadne nesplnené želania ani v oblasti štandardnej výbavy. BMW Individual pridá ďalšiu dimenziu: Ešte exkluzívnejšie, ešte výnimočnejšie – možnosti BMW Individual sú neobmedzené. Či už si vyberiete z obzvlášť vysoko kvalitných prvkov výbavy pre exteriér alebo interiér, prípadne si splníte sen o vašom unikátnom BMW X7, pomocou BMW Individual máte otvorené všetky možnosti. Nechajte sa inšpirovať!

BMW INDIVIDUAL ZNAMENÁ:  
ZHOTNENIE VÝNIMOČNOSTI. AUTOMOBILOVÉ  
SNY SA STÁVAJÚ SKUTOČNOSŤOU.



# KTORÁ FARBA VÁM PRINESIE RADOŠŤ Z JAZDY?

## EXTERIÉROVÝ FAREBNÝ SVET

Phytonic Blue alebo Vermont Bronze? Manhattan alebo Ametrine?  
Extrovertná paleta metalických lakov pre prvé BMW X7 vám poskytne  
nevšedný výber. Pri každej farbe platí: Vždy si vyberáte prevratný dizajn  
a nekompromisnú dynamiku, ktoré sú dôkazom vášne a charakteru.

■ ŠTANDARDNÁ VÝBAVA □ DOPLNKOVÁ VÝBAVA

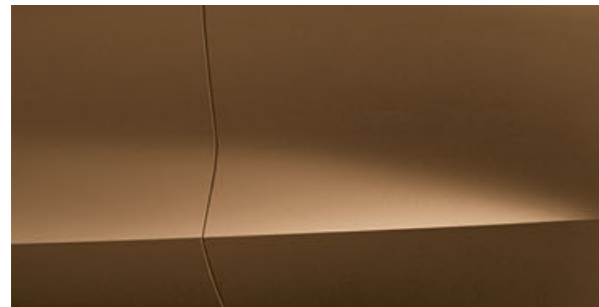

□ Uni lak 300 Alpine White<sup>2</sup>



■ Uni lak 668 Black

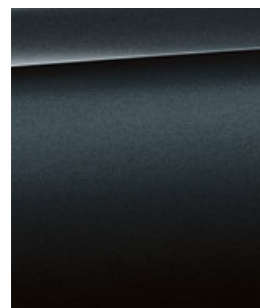

□ Metaliza C27 Arctic Grey  
s brilantovým efektom<sup>1</sup>

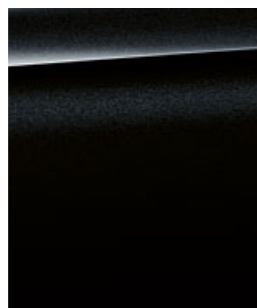

□ Metaliza 475 Black Sapphire<sup>1</sup>



□ Metaliza A96 Mineral White<sup>1</sup>



□ Metaliza A90 Sophisto Grey  
s brilantovým efektom

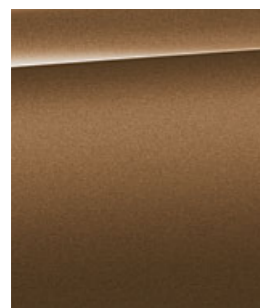

□ Metaliza C1Z Vermont Bronze



□ Metaliza C1M Phytonic Blue<sup>1</sup>

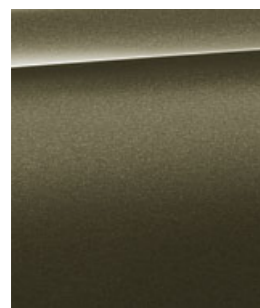

□ Metaliza C3D Manhattan



## BMW INDIVIDUAL



□ BMW Individual metaliza X1B Ametrine<sup>1</sup>

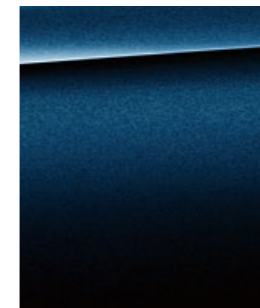

□ BMW Individual metaliza C3Z  
Tanzanite Blue<sup>1</sup>

## MODEL M SPORT

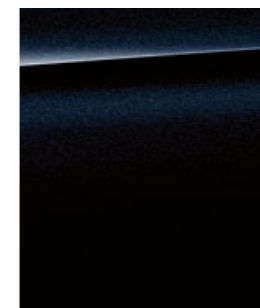

□ Metaliza M16 Carbon Black<sup>3</sup>



[ BMW Konfigurátor ] Využite Konfigurátor na vytvorenie vášho vlastného individualizovaného BMW. K dispozícii máte kompletný výber aktuálnych motorov, farieb a výbavy. Viac informácií nájdete na stránke [www.bmw.sk/configurator](http://www.bmw.sk/configurator) [ Vzorkovník ] Tu zobrazený vzorkovník má za úlohu sprostredkovať vám prvé dojmy z farieb a materiálov pre vaše BMW. Podľa skúsenosti v jednotlivých prípadoch však nemusia tlačiarenské farby presne reprodukovat originálny farebný tón. Prediskutujte preto výber farieb so svojim BMW partnerom alebo u vášho predajcu. Tam vám okrem toho môžu naživo odprezentovať originálne vzorky a pomôcť vám pri špeciálnych požiadavkách.

<sup>1</sup> Voliteľne k dispozícii aj pre balík M Sport, M50i a M50d.

<sup>2</sup> Štandardná výbava pre balík M Sport, M50i a M50d.

<sup>3</sup> K dispozícii výlučne pre balík M Sport, M50i a M50d.



# OHROMUJÚCI DOJEM.

VYTVORENÉ PRE ESTETICKÚ DOKONALOSŤ.



BEZKONKURENČNÁ EXKLUZIVITA: KRÁSA DREVENÝCH INTERIÉROVÝCH LIŠŤ ASH GRAIN SILVER GREY VYSOKOLESKÝCH VYTVÁRA DIELO, KTORÉ NECHÁVA PLNE VYNIKNÚŤ ICH UŠŤLACHTILOSŤ, DO NAJMENŠIEHO DETAILU.

Pod BMW Individual stropom, potiahnutým Alcantarou<sup>1</sup>, vytvára BMW Individual celokožené čalúnenie Merino Bicolour Ivory White/Midnight Blue<sup>1,\*</sup> atmosféru, ktorej luxusný dojem je ohromujúci – presne tak, ako ho tvoria BMW Individual drevené interiérové lišty Ash Grain Silver Grey vysokolesklé<sup>1</sup>, ktoré harmonicky ladia s celokoženým čalúnením a dopĺňajú súbor najvyššej kvality.

<sup>1</sup> K dispozícii ako doplnková výbava.

\* Dostupnosť niektorých prvkov výbavy a funkcií závisí od variantov motora alebo ďalších doplnkov. Dostupnosť na danom trhu a dostupnosť produkcie sa môže líšiť. Podrobné informácie o termínoch, štandardnom a voľiteľnom vybavení, nájdete na [www.bmw.sk](http://www.bmw.sk), v cenníku alebo u vášho BMW partnera.



KOMBINÁCIA FARIEB IVORY WHITE A MIDNIGHT BLUE UDEĽUJE BMW INDIVIDUAL CELOKOŽENÉMU ČALÚNENIU MERINO EFEKT, KTORÝ PÔSOBI VZNEŠENE A KVALITNE, PO VŠETKÝCH STRÁNKACH.



# UNIKÁTNY CHARAKTER SI ZASLÚŽI UNIKÁTNY VZHĽAD.

REVOLUČNÁ KLASIKA.



LESK DREVENÝCH INTERIÉROVÝCH LIŠŤ BMW INDIVIDUAL FINELINE BLACK S METALICKÝM EFEKTOM DODÁVA VÝNIMOČNÝ NÁDYCH KLASICKEJ ELEGANCII DREVA.

BMW Individual rozšírené kožené čalúnenie Merino Tartufo<sup>1,\*</sup> stelesňuje unikátny a nadčasový štýl. V kombinácii s vysokoškľými interiérovými lištami Fineline Black s metalickým efektom<sup>1,\*</sup> však zároveň prináša výsledok, ktorý vám zrýchli tep ihneď po nasadnutí do vozidla.

<sup>1</sup> K dispozícii ako doplnková výbava.  
<sup>\*</sup> Dostupnosť niektorých prvkov výbavy a funkcií závisí od variantov motora alebo ďalších doplnkov. Dostupnosť na danom trhu a dostupnosť produkcie sa môže líšiť. Podrobné informácie o termínoch, štandardnom a voľiteľnom vybavení, nájdete na [www.bmw.sk](http://www.bmw.sk), v cenníku alebo u vášho BMW partnera.

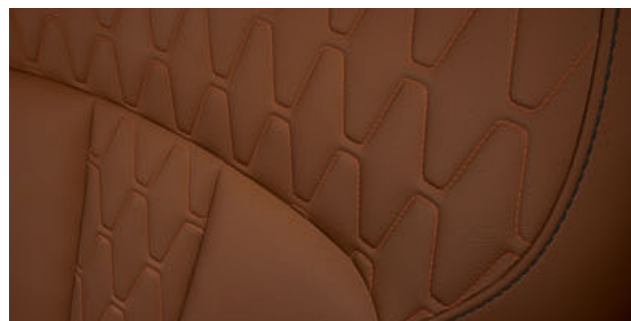

BMW INDIVIDUAL ROZŠÍRENÉ KOŽENÉ ČALÚNENIE MERINO TARTUFO PRESVEDČÍ BEZCHYBNOU KVALITOU A VÝNIMOČNE PRÍJEMNÝM POVRCHOM PRIEDUŠNEJ KOŽE, AKO AJ OBZVLÁŠŤ VÝRAZNOU FARBOU.

# OTÁZKA ŠTÝLU.

ČIERNOBIELA ELEGANCIA.

Esencia kultivovanej elegancie a technickej modernosti: BMW Individual celokožené čalúnenie Merino Ivory White<sup>1,\*</sup> tvorí dokonalú symbiózu s interiérovými lištami z ušľachtilého dreva BMW Individual Fineline Black s hliníkovou Intarziou<sup>1</sup>.



BMW INDIVIDUAL CELOKOŽENÉ ČALÚNENIE MERINO IVORY WHITE UCHVÁTÍ NIELEN SVOJOU BEZCHYBNOU DOKONALOSŤOU VĎAKA ČISTO PRÍRODNÉMU EMBOSOVANIU A OPRACOVANIU POVRCHU, ALE AJ ŠPECIÁLNYM PREŠÍVANÍM, KTORÉ MU DODÁ NOBLESNÝ VZHĽAD.

DREVENÉ INTERIÉROVÉ LIŠTY BMW INDIVIDUAL FINELINE BLACK S HLINIKOVOU INTARZIOU MAJÚ DELIKÁTNE MODERNÝ VZHĽAD, VĎAKA PRECÍZNE APLIKOVANÝM HLINIKOVÝM PRVKOM.





# TECHNICKÉ ÚDAJE.

	xDrive40i	M50i	xDrive30d	M50d
<b>Hmotnosť</b>				
Pohotovostná hmotnosť EÚ <sup>1</sup>	2395	2555	2445	2535
Celková hmotnosť	3155	3285	3220	3290
Užitočná hmotnosť	835	805	850	830
Pripustná hmotnosť nebrzdeného prívesu <sup>2</sup>	750	750	750	750
Pripustná hmotnosť brzdeného prívesu, max. 12% stúpanie / max. 8% stúpanie <sup>2</sup>	3500	3500	3500	3500
Objem batožinového priestoru	750–2120	750–2120	750–2120	750–2120
<b>Motor</b>				
Vaľce/ventily	6/4	8/4	6/4	6/4
Zdvihový objem	2998	4395	2993	2993
Max. výkon/pri otáčkach	kW (k)/l/min 250 (340)/5500–6500	390 (530)/5500–6000	195 (265)/4000	294 (400)/4400
Max. krútiaci moment / pri otáčkach	Nm/l/min 450/1500–5200	750/1800–4600	620/2000–2500	760/2000–3000
<b>Prevodovka a pohon</b>				
Usporiadanie pohonu	všetky štyri kolesá	všetky štyri kolesá	všetky štyri kolesá	všetky štyri kolesá
Štandardná prevodovka	Prevodovka Steptronic	Prevodovka Steptronic Sport	Prevodovka Steptronic	Prevodovka Steptronic Sport
<b>Jazdné výkony</b>				
Max. rýchlosť	km/h 245	250 <sup>3</sup>	227	250 <sup>3</sup>
Zrýchlenie 0–100 km/h	s 6,1	4,7	7,0	5,4
<b>Spotreba<sup>4,5</sup></b>				
Nízka (xDrive)	l/100 km 14,4–15,1	19,1–20,4	9,6–10,5	11,0–11,0
Stredná rýchlosť – mesto + dochádzanie (xDrive)	l/100 km 10,9–11,7	12,3–13,0	8,5–9,2	9,0–9,7
Vysoká rýchlosť – mimo mesta (xDrive)	l/100 km 9,5–10,2	10,5–11,1	7,3–8,0	7,9–8,4
Extra vysoká rýchlosť – diaľnica (xDrive)	l/100 km 10,8–11,7	12,1–12,9	8,5–9,3	9,1–9,6
Kombinovaná (xDrive)	l/100 km 10,9–11,7	12,6–13,4	8,2–9,0	9,0–9,6
Emisná norma (typový certifikát)	EU6d-temp	EU6d-temp	EU6d-temp	EU6d-temp
Kombinované emisie CO <sub>2</sub> (xDrive)	g/km 247–266	286–304	216–237	235–248
Objem nádrže na palivo, cca.	l 83	83	80	80
<b>Kolesá</b>				
Rozmer pneumatík	275/50 R20 W	285/45 R21 Y	275/50 R20 W	285/45 R21 Y
Rozmer diskov kolies	8,5 J x 20	9,5 J x 21	8,5 J x 20	9,5 J x 21
Materiál diskov kolies	ľahká zliatina	ľahká zliatina	ľahká zliatina	ľahká zliatina

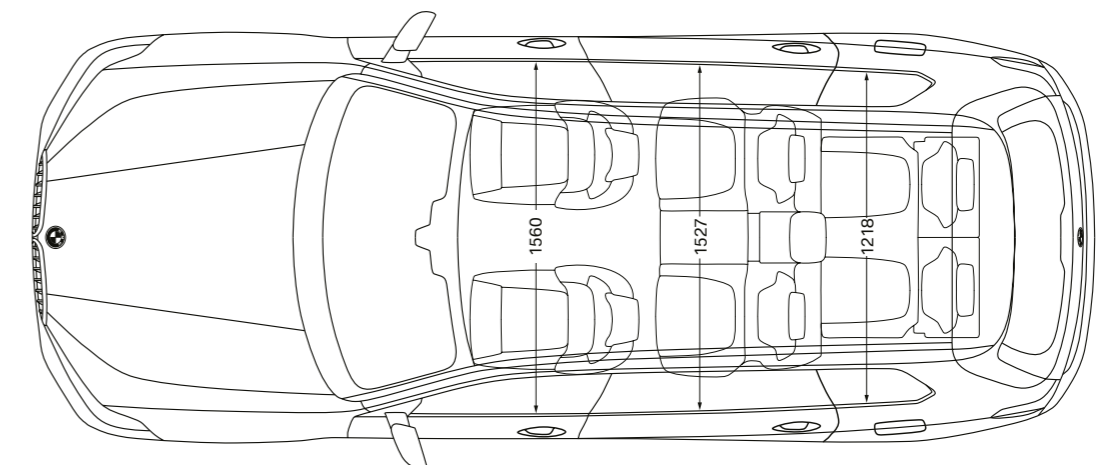
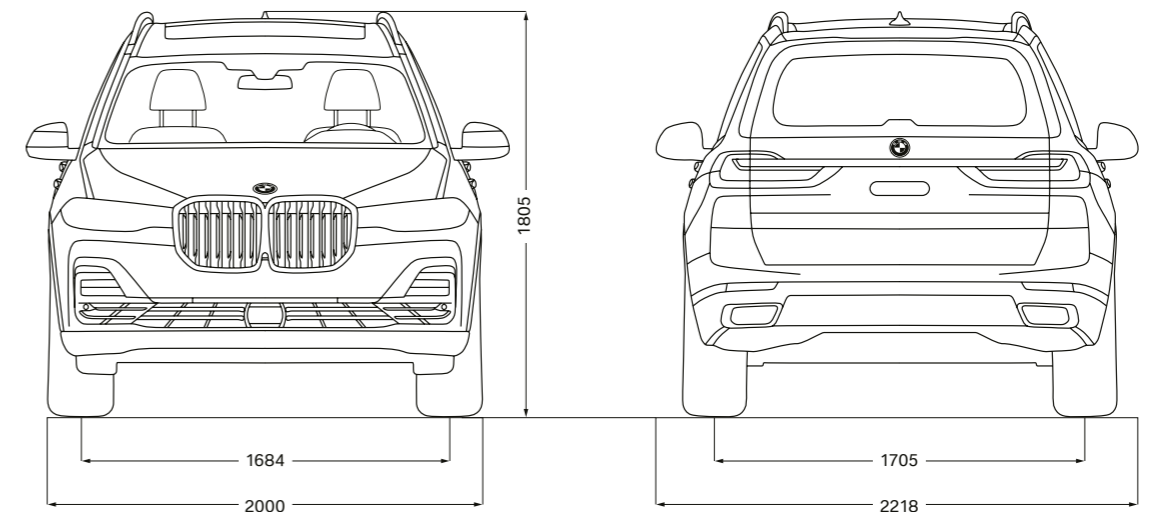
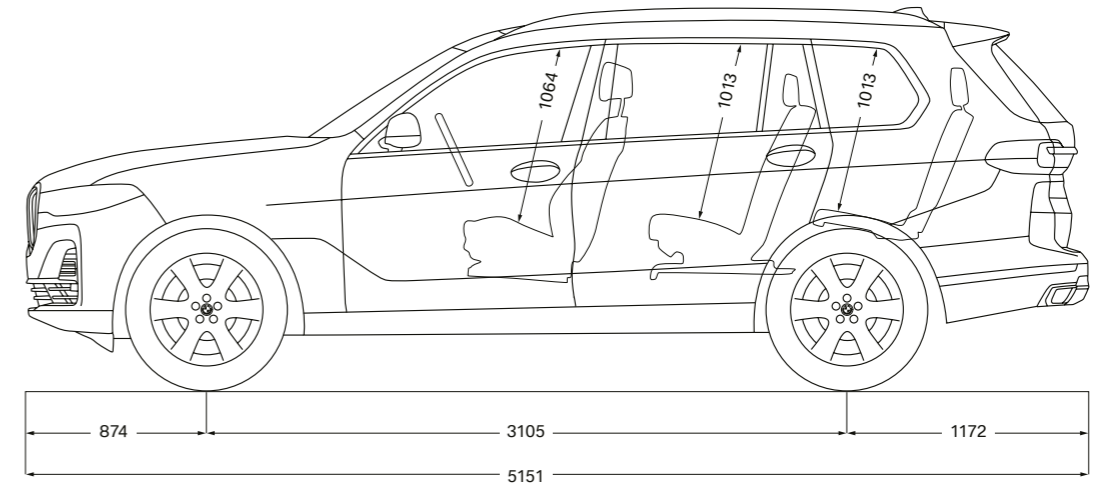

<sup>1</sup> Pohotovostná hmotnosť platí pre vozidlo so štandardnou výbavou a nezahŕňa žiadnu doplnkovú výbavu. Uvedená hodnota zahŕňa 90% objemu nádrže, 68 kg na vodiča a 7 kg na batožinu. Doplnková výbava môže ovplyvniť hmotnosť vozidla a v prípade, že má vplyv na jeho aerodynamiku, tak môže ovplyvniť aj maximálnu rýchlosť.

<sup>2</sup> Celková hmotnosť privesného vozidla nesmie prekročiť maximálnu prípustnú hmotnosť prívesu, vrátane maximálneho prípustného zvislého zataženia háku ťažného zariadenia.

<sup>3</sup> Elektronicky limitovaná.

<sup>4</sup> Údaje o jazdných výkonoch, spotrebe a emisiách benzínových motorov platia pri použití paliva RON 98. Hodnoty spotreby paliva platia pre vozidlá využívajúce referenčné palivá v súlade s EÚ normou 2007/715. Povoľené sú aj palivá s oktánovým číslom od RON 91 a s vyšším oktánovým číslom, ako aj s 10-percentným podielom etanolu (E10). BMW odporúča použitie bezolovnatého benzínu s oktánovým číslom RON 95.

<sup>5</sup> Hodnoty spotreby paliva, emisie CO<sub>2</sub>, spotreby elektrickej energie a zobrazené rozsahy sú stanovené podľa európskeho nariadenia (EC) 715/2007 v znení uplatniteľnom v čase typového schválenia. Namerané hodnoty sú na základe cyklu WLTP podľa smernice (EC) 1151/2017 a môžu sa líšiť v závislosti od zvolenej výbavy. Uvedený rozsah hodnôt zohľadňuje rôzne konfigurácie zvoleného modelu a nie je súčasťou akejkoľvek ponuky, je určený výlučne na porovnanie.



Modely v tomto katalógu zobrazujú vozidlá v špecifikácii (štandardná výbava, doplnková výbava, konfigurácie výbavy), v ktorej ich vyrába BMW AG pre trh v Nemecku. Zmeny oproti štandardnej výbave, doplnkovej výbave a dostupným možnostiam konfigurácií, popísaným v tejto brožúre, sa môžu vyskytnúť po 18.03.2019, po redakčnej uzávierke tejto brožúry, alebo na základe špecifických požiadaviek jednotlivých trhov. Podrobnejšie informácie vám poskytne váš miestny BMW Partner. Zmeny dizajnu, konštrukcie a výbavy sú vyhradené.

© BMW AG, Mníchov, Nemecko. Reprodukcia časti alebo celku je povolená iba s písomným súhlasom BMW AG, Mníchov. 4 11 007 191 98 2 2019 CB. Vytlačené v Nemecku, 2019.

**BMW Individual X7 xDrive40i s výbavou Design Pure Excellence:**

Radový benzínový 6-valec BMW TwinPower Turbo s výkonom 250 kW (340 k), 22-palcové BMW Individual disky z ľahkej zliatiny Y-spoke style 758 Bicolour so zmiešanými pneumatikami, metaliza Ametrine, komfortné sedadlá s celokoženým čalúnením BMW Individual Merino Ivory White, drevené interiérové lišty BMW Individual Fineline Black s hliníkovou intarziou.

**BMW X7 xDrive40i:**

Radový benzínový 6-valec BMW TwinPower Turbo s výkonom 250 kW (340 k), 22-palcové disky z ľahkej zliatiny Multi-spoke style 757 Bicolour so zmiešanými pneumatikami, metaliza Arctic Grey s brilantovým efektom, komfortné sedadlá s celokoženým čalúnením BMW Individual Merino Ivory White/Midnight Blue, drevené interiérové lišty BMW Individual Ash Grain Silver Grey vysokolesklé.

